

Haier

Ыдыс жуғыш машинаның пайдаланушы нұсқаулығы

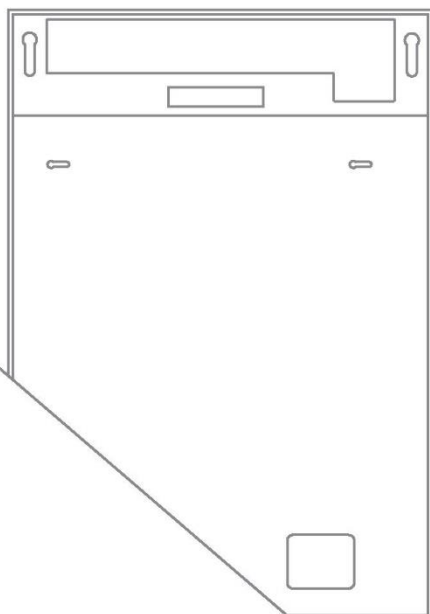

KK

Қауіпсіздік және ескертулер.....	2
Өнім сипаттамасы.....	6
Басқару панелі.....	7
Бағдарлама.....	10
Алғаш рет пайдалану.....	11
Ыдыс-аяқтарды жүктеу бойынша ұсыныстар.....	12
Жуу режимін орнату.....	13
Кідіріспен бастау.....	15
Перне құлпы.....	16
Параметрлер.....	17
Суды жұмсарту жүйесі.....	18
Жуғыш зат.....	20
Шайғыш зат.....	22
Күнделікті пайдалану.....	23
Wi-Fi қосылымы.....	26
Техникалық қызмет көрсету.....	27
Ақаулықтарды жою.....	31
Ақаулық кодтары.....	34
Стандарттар сынағы.....	35

Пайдалану мақсаты

Құрылғы үй ішінде немесе жұмыс орындарындағы, шаруа үйлеріндегі қызметкерлерге арналған асуілер, қонақүйлердегі, мотельдердегі немесе басқа да тұрғындық орталардағы клиенттермен, сондай-ақ төсек және таңғы ас кіретін қонақүйлер секілді ұқсас қолданбаларда тұрмыстық пайдалануға арналған. Ол коммерциялық немесе өнеркәсіптік пайдалануға арналмаған. Оны өз мақсатынан басқа мақсаттарда пайдаланбаңыз. Құрылғыны өзгертуге немесе модификациялауға рұқсат етілмейді. Мақсатынан тыс пайдалану қауіптерге және кепілдік талаптарының жоғалуына әкелуі мүмкін.

Стандарттар мен директивалар

Бұл өнім СЕ таңбасын көздейтін тиісті үйлестірілген стандарттармен барлық қолданылатын ЕС директиваларының талаптарына сәйкес келеді.

Бұл нұсқаулықты оқып шығып, сақтап қойыңыз

Ыдыс жуғыш машинаны пайдаланған кезде негізгі сақтық шараларын, соның ішінде төмендегілерді орындаңыз:

Жалпы

- ▶ Өрт немесе жарылыс қаупін азайту немесе мүліктің зақымдалуын, дене жарақатын не адам өлімін болдырмау үшін осы нұсқаулықта берілген ақпаратты орындау қажет.
- ▶ Ыдыс жуғыш машинаны тек осы пайдаланушы нұсқаулығында сипатталған мақсаты бойынша пайдаланыңыз.
- ▶ Бұл құрылғы тұрмыстық өмірде және соған ұқсас мақсаттарда пайдалануға арналған, мысалы:
 - дүкендердегі, кеңселердегі және басқа да жұмыс орталарындағы қызметкерлерге арналған асуі аймақтары
 - шаруа үйлері
 - қонақүйлердегі, мотельдердегі және басқа да тұрғын үй-жайлардағы клиенттер арқылы
 - төсек және таңғы ас кіретін қонақүйлерде.
- ▶ Тұрмыстық ыдыс жуғыш машинада пайдалануға ұсынылған жуғыш заттарды немесе шаю құралын ғана пайдаланыңыз және оларды балалардың қолы жетпейтін жерде сақтаңыз. Өрбір жуу бағдарламасы аяқталғаннан кейін, жуғыш зат диспенсерінің бос екеніне көз жеткізіңіз.
- ▶ Жуылатын заттарды машинаға салған кезде, өткір заттарды ыдыс жуғыш машинаға зақым келтірмейтіндей етіп орналастырыңыз және кесу кезінде жарақат алу қаупін азайту үшін өткір пышақтарды сабын жоғары қаратып салыңыз.
- ▶ Ыдыс жуу машинасының негізіндегі сүзгі тақтасын пайдалану кезінде немесе пайдаланудан кейін бірден ұстамаңыз, себебі ол ыстық болуы мүмкін.

- ▶ Барлық корпус панельдері дұрыс орнатылмайынша, ыдыс жуғыш машинаны пайдаланбаңыз.
- ▶ Басқару элементтерін өз бетіңізше жөндемеңіз.
- ▶ Ыдыс жуғыш машинаға тым көп ыдыс салмаңыз, үстіне отырмаңыз, есігіне немесе кептіргіш тұғырына сүйенбеңіз.
- ▶ Есігін ашық күйде қалдыруға болмайды, себебі бұл сүрініп кету қаупін тудыруы мүмкін.
- ▶ Жиналмалы шыны-аяқ сөрелері шыны-аяқтарды, стақандарды және ас үй ыдыстарын қоюға арналған. Дене салмағыңызды көтеретіндей жиналмалы шыныаяқ сөрелеріне сүйенбеңіз немесе оларды пайдаланбаңыз.
- ▶ Жарақат алу қаупін азайту үшін балалардың ыдыс жуғыш машинаның ішінде немесе оның үстінде ойнауына жол бермеңіз.
- ▶ Белгілі бір жағдайларда екі апта немесе одан да көп уақыт бойы пайдаланылмаған ыстық суды жылыту жүйесінде газ түріндегі сутек пайда болуы мүмкін. ГАЗ ТҮРІНДЕГІ СУТЕК ЖАРЫЛҒЫШ БОЛЫП ТАБЫЛАДЫ. Егер ыстық су жүйесі осы уақыт ішінде пайдаланылмаса, ыдыс жуғыш машинаны пайдаланбас бұрын, барлық ыстық су шүмегін ашып, әрқайсысынан бірнеше минут бойы су ағызып жіберіңіз. Бұл барлық жинақталған газ түріндегі сутекті шығарады. Газ тұтанғыш болғандықтан, осы уақыт ішінде темекі шегуге және ашық жалынды қолдануға болмайды.
- ▶ Ескі ыдыс жуғыш машинаны қолданыстан шығарған кезде немесе оны қоқысқа тастау кезінде жуу бөлімінің есігін алыңыз.
- ▶ Ыдыс жуғыш машинаға арналған кейбір жуғыш заттар өте сілтілі болып келеді. Оларды жұтып қойған жағдайда, өте қауіпті болуы мүмкін. Теріңіз мен көзіңізге тигізбеңіз және ыдыс жуғыш машинаның есігі ашық тұрған кезде балаларды жақындатпаңыз.
- ▶ Ыдыс жуғыш машинаны сүзгі пластинасы, сүзгі және бүріккіш(тер) орнатылған кезде пайдалану керек. Бұл бөліктердің не екенін анықтау үшін «Техникалық қызмет көрсету» бөлімін қараңыз.
- ▶ Ыдыс жуғыш машина ұзақ уақыт бойы пайдаланылмаса, электр және сумен жабдықтау көзін өшіріңіз.
- ▶ Тазалау және техникалық қызмет көрсету әрекеттерін балалар бақылаусыз орындамауы керек.
- ▶ Ыдыс-аяқтарды есік жабылмай қалатындай етіп салмаңыз.
- ▶ Тұрмыстық құрылғылар балалардың пайдалануына арналмаған. 8 жасқа толмаған балалар үнемі бақылауда болмаса, онда оларды құрылғыға жақындатпау керек. Бұл құрылғыны 8 жастан асқан балалар, сондай-ақ физикалық, сенсорлық немесе ақыл-ой қабілеттері шектеулі не тәжірибесі мен білімі жетіспейтін адамдар (егер олар бақылауда болса немесе оларға құрылғыны қауіпсіз пайдалануға қатысты нұсқау берілсе және онымен байланысты қауіптерді түсінсе) пайдалана алады. Бақылау үстіндегі балалардың құрылғымен ойнамауын қадағалаңыз.

- ▶ Ыдыс жуғыш машина тазалағышы пайдаланылса, кез келген зақымдануды болдырмау үшін жуғыш затпен жуу бағдарламасын дереу іске қосқан жөн.
- ▶ Ыдыс жуғыш машина кәдімгі тұрмыстық ыдыстарды жууға арналған. Бензинмен, бояумен, болат немесе темір қалдықтарымен, коррозиялық, қышқыл не сілтілі химиялық заттармен ластанған заттарды ыдыс жуғыш машинада жууға болмайды.
- ▶ Пластмассадан жасалған бұйымдарды ыдыс жуғыш машинада жууға жарамды деп белгіленбесе жууға болмайды. Белгіленбеген пластикалық заттар бойынша өндіруші ұсыныстарын тексеріңіз.
- ▶ Желімделген жапсырмалары бар контейнерлерді жумаңыз. Жуу циклі кезінде алынған жапсырмалар жуу жүйесіне зақым келтіруі мүмкін

Орнату

- ▶ Бұл ыдыс жуғыш машинаны пайдаланар алдында оны орнату нұсқауларына сәйкес орнатып, орналастыру қажет. Ыдыс жуғыш машинаңызбен орнату нұсқауларын алмасаңыз, оларға уәкілетті жөнделушіге қоңырау шалу арқылы тапсырыс беруге немесе оларды артқы мұқабада тізімделген жергілікті Haier веб-сайтынан жүктеп алуға болады.
- ▶ Орнату мен қызмет көрсету жұмыстарын Haier компаниясында дайындықтан өткен және білікті қызмет көрсету маманы орындауы тиіс.
- ▶ Қуат сымы зақымдалған болса, қауіпті болдырмау үшін оны Haier компаниясында дайындықтан өткен және білікті қызмет көрсету маманы немесе білікті сауда қызметкері ауыстыруы тиіс.
- ▶ Ыдыс жуғыш машинаның жақын шкафқа бекітілген кронштейндермен бекітілгеніне көз жеткізіңіз. Бұл талапты орындамау өнімнің тұрақсыздығына әкеліп, соның салдарынан зақымдануға немесе жарақатқа әкелуі мүмкін.
- ▶ Егер бұл ыдыс жуғыш машина зақымдалған әрі дұрыс жұмыс істемейтін болса, жартылай бөлшектелген немесе жетіспейтін не сынған бөліктері, соның ішінде зақымдалған қуат сымы немесе ашасы болса, онда оны пайдаланбаңыз.
- ▶ Ыдыс жуғыш машинаның жанында бензинді немесе басқа тұтанғыш булар мен сұйықтықтарды сақтамаңыз немесе пайдаланбаңыз.
- ▶ Электр тогының шамадан тыс жүктелуін болдырмау үшін тиісті номиналды, қорғалған және өлшемді қуат беру тізбегіне қосыңыз.
- ▶ Қуат сымының басылып, сүрініп немесе басқа жолмен зақымдалуға немесе кернеуге ұшырамайтындай етіп орналастырылғанына көз жеткізіңіз.
- ▶ Ыдыс жуғыш машинаны нөлден төмен температураға немесе атмосфералық әсерлерге ұшырайтын жерде орнатпаңыз немесе сақтамаңыз.
- ▶ Ыдыс жуғыш машинаны қуат көзіне қосу үшін ұзартқыш сымды немесе портативті электр розеткасын (мысалы, көп розеткалы қорап) пайдаланбаңыз.

- ▶ Бұл құрылғы жерге тұйықталуы қажет. Ақаулық немесе бұзылу жағдайында жерге тұйықталса, электр тогының ең төменгі кедергі жолын қамтамасыз ету арқылы электр тогының соғу қаупі азаяды.
- ▶ Бұл құрылғы жабдықты жерге тұйықтау өткізгіші бар сыммен және жерге тұйықтау ашасымен жабдықталған. Ашаны барлық жергілікті норма мен ережеге сәйкес орнатылған және жерге тұйықталған тиісті розеткаға жалғау қажет. Жабдықты жерге тұйықтау өткізгіші дұрыс жалғанбаса, электр тогының соғу қаупі туындауы мүмкін. Құрылғының тиісті түрде жерге тұйықталғанына күмәніңіз болса, білікті электрик маманына немесе Haier компаниясында дайындықтан өткен және білікті қызмет көрсету техник маманына жүгініңіз.
- ▶ Құралмен бірге берілген аша розеткаға сәйкес келмесе, оны өзгертпеңіз, Haier компаниясында дайындықтан өткен және білікті қызмет көрсету техник маманына немесе білікті электрик маманына хабарласыңыз.
Ыдыс жуғыш машина тұрақты жалғанған құрылғы ретінде орнатылса, бұл құрылғы жерге тұйықталған металлға, тұрақты сым жүйесіне қосылуы керек немесе жабдықты жерге тұйықтау өткізгіші тізбек өткізгіштерімен бірге жүргізіліп, жабдықты жерге қосу клеммасына немесе құрылғыдағы сымға жалғануы тиіс.

Техникалық қызмет көрсету

- ▶ Кез келген тазалау немесе техникалық қызмет көрсету алдында құрылғыны қуат көзінен ажыратыңыз.
- ▶ Құрылғыны ажыратқан кезде, оған зақым келтірмеу үшін қуат сымынан немесе сым қосылымынан емес, ашасынан тартыңыз.
- ▶ Осы пайдаланушы нұсқаулығында арнайы ұсынылмаса, құрылғының ешбір бөлігін жөндемеңіз немесе ауыстырмаңыз не оған қызмет көрсетуге әрекет жасамаңыз. Haier компаниясында дайындық өткен және білікті қызмет көрсету технигімен немесе тұтынушыларды қолдау орталығымен байланысуды ұсынамыз.
- ▶ Тайғанап құлау қаупін азайту үшін құрылғының айналасындағы еденді таза және құрғақ ұстаңыз.
- ▶ Құрылғының айналасында/астында қылшық, қағаз, шүберек және химиялық заттар сияқты жанғыш материалдар жиналмағанына көз жеткізіңіз.

- ▶ Орнатушының орнату нұсқауларындағы «Соңғы бақылау тізімін» аяқтағанына көз жеткізіңіз.
- ▶ «Қауіпсіздік және ескертулер» бөліміне ерекше назар аудара отырып, осы нұсқаулықты оқыңыз.
- ▶ Барлық ішкі және сыртқы қаптамаларды алып тастаңыз және оны жауапкершілікпен тастаңыз. Қолыңыздан келгенше заттарды қайта өңдеңіз.

Ыдыс жуғыш машинаға шолу

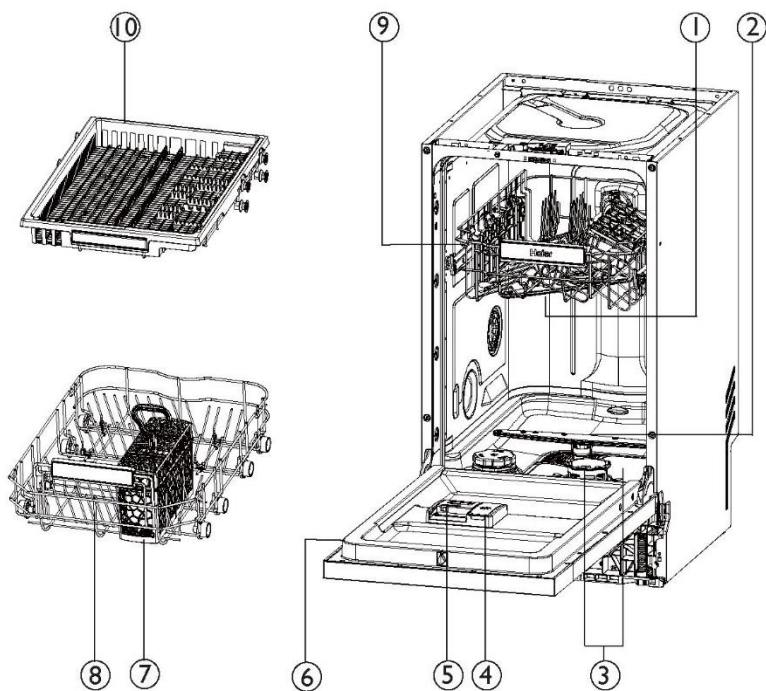

- | | |
|--------------------------|-----------------------------|
| 1. Ортаңғы бүріккіш | 6. Зауыттық тақтайша |
| 2. Төменгі бүріккіш | 7. Ас құралдары/ыдыс науасы |
| 3. Сүзгі | 8. Астыңғы себет |
| 4. Шайғыш зат диспенсері | 9. Үстіңгі себет |
| 5. Жуғыш зат диспенсері | 10. Үшінші себет* |

*11 орын параметрі бар үлгілерде тек үшінші себет бар.

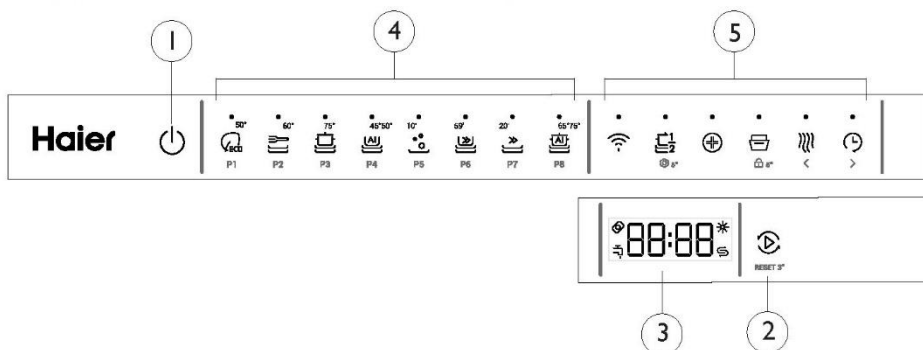

1. ҚОСУ/ӨШІРУ белгішесі
2. БАСТАУ/ҚАЛПЫНА КЕЛТІРУ белгішесі
3. Уақыт және ақпарат дисплейі/индикатор белгішесі
4. БАҒДАРЛАМА белгішесі
5. Опция белгішесі

Уақыт және ақпарат дисплейі

Кез келген таңдау кезінде дисплей қатысты ақпаратты көрсетеді

- ▶ Бағдарлама циклінің уақыты
- ▶ Бағдарлама іске қосылуының кідіріс уақыты
- ▶ Қате кодтары

Операция басталғаннан кейін ол жыпылықтаусыз көрсетіледі

- ▶ Кідірілген бағдарламаның іске қосылу сағаттарында қалған уақыт, мысалы, 24:00
- ▶ Бағдарлама циклінің сағат + минутпен берілген қалған уақыты, мысалы, 1:59

Жұмыс кезінде ол жергілікті жағдайларға және күнделікті жұмыс жүктемесіне байланысты өзгеруі мүмкін.

Едендік шам

Ыдыс жуғыш машинаның есігі жабық тұрған кезде жуылып жатқанын тексеру үшін сыртқы едендік шамды пайдаланыңыз.

Едендік шамның логикалық схемасы	
ЖАРЫҚ ЖОҚ	Жуылып жатқан жоқ
ТҰРАҚТЫ ЖАРЫҚ	Жуылуда
БАЯУ ЖЫПЫЛЫҚТАУ	Жуу кідірілді/есік ашық
ЖЫЛДАМ ЖЫПЫЛЫҚТАУ	Ыдыс жуғыш машинада ақау бар

Индикатор белгішесі

Таблеткалар



Егер индикатор жанса, Tabs (Таблеткалар) функциясы белсендірілген.

Су шүмегі



Егер индикатор жанып тұрса, құрылғыға су құйылмайды. Тексеру бөлімі: «АҚАУЛЫҚТАРДЫ ЖОЮ»

Шайғыш зат



Егер индикатор жанса: Шаю бөлімі бос. Шайғыш зат қосқаннан кейін индикатор жанады.

Тұз қоспасы



Егер индикатор жанса: Тұз бөлімі бос. Тұз қосқаннан кейін индикатор өшеді.

Қосымша функция

Wifi



Белгішені басыңыз, сонда қолданба ыдыс жуғыш машина бағдарламасын іске қоса алады.

Жартылай жүктеу



Шағын жүктемелерді тиімдірек жуу үшін жуу бағдарламасын реттейді.

Санитарлық-гигиеналық процедуралар



Зарарсыздандыру үшін шаю кезеңінде судың температурасын жоғарылатады.

Auto Door



Ауа айналымын қамтамасыз ету үшін есікті бірнеше сантиметрге автоматты түрде ашады. Кептіру әсерін жақсартады.

Extra Dry

Соңғы шаю температурасын және кептіру кезеңінің ұзақтығын арттырады.

Кідіріс



Бағдарламаның басталуын 24 сағатқа дейін кейінге қалдыруға болады.

Балалардан қорғау құлпы



Басқа белгішелердің опциясын құлыптау немесе құлпын ашу үшін белгішені 5 секунд басып тұрыңыз.

Таблеткалар



Пайдаланушы параметрі режимін белсендіру үшін белгішені 5 секунд басып тұрыңыз. Содан кейін Tabs (Таблеткалар) функциясын қосуға болады. Бұл опция пайдаланғыңыз келетін жуғыш заттың түрін таңдау арқылы бағдарламаның жұмысын оңтайландыруға мүмкіндік береді.

ЖУУ БАҒДАРЛАМАСЫ

Қосымша функция

ECO

1/2 жүктеме, кептіру, санитарлық-гигиеналық процедуралар, таблеткалар, Auto Door

UNIVERSAL

1/2 жүктеме, кептіру, санитарлық-гигиеналық процедуралар, таблеткалар, Auto Door

INTENSIVE

1/2 жүктеме, кептіру, санитарлық-гигиеналық процедуралар, таблеткалар, Auto Door

AUTO CARE

1/2 жүктеме, кептіру, таблеткалар, Auto Door

PREWASH

/

59 МИН

1/2 жүктеме, санитарлық-гигиеналық процедуралар, таблеткалар, Auto Door

RAPID 20'

1/2 жүктеме, таблеткалар, Auto Door

AUTO PLUS

1/2 жүктеме, кептіру, санитарлық-гигиеналық процедуралар, таблеткалар, Auto Door

Ыдыс жуғыш машинада қажеттіліктеріңізге сай жасалған бірнеше жуу бағдарламалары бар. Әрбір жүктеме үшін ең қолайлы циклды таңдау ең тиімді жуу нәтижелерін қамтамасыз етуге көмектеседі.

Жуу бағдарламасы	Бағдарлама сипаттамасы
ECO 	Су мен энергияны оңтайлы пайдалану үшін орташа ластанған ыдыстарға арналған
UNIVERSAL 	Өте қатты ластанған ыдыстарды немесе түнде кептіруге қалдырылған тағам қалдықтарын кетіруге ыңғайлы
INTENSIVE 	Қатты ластанған кәстрөлдерге, табаларға және ыдыстарға арналған
AUTO CARE  1)	Кез келген жүктеме түріне жарамды. Ыдыс жуғыш машина оңтайлы жуу бағдарламасын автоматты түрде таңдайды
PREWASH  2)	Ыдыстардан жағымсыз иіс пен ластанудың пайда болуын болдырмайды; кептірмейді
59 МИН 	Қатты ластанған ыдыстарға немесе түнде кептіруге қалдырылған тағам дақтарына қолданыңыз
RAPID 20' 	Қатты ластанбаған ыдыстарға арналған
AUTO PLUS  1)	Кез келген жүктеме түріне жарамды. Ыдыс жуғыш машина оңтайлы жуу бағдарламасын автоматты түрде таңдайды

1). Құрылғы себеттердегі дақ түрін және заттар санын анықтайды. Ол судың температурасы мен мөлшерін, қуат тұтынуды және бағдарлама ұзақтығын автоматты түрде реттейді.

2). Бұл бағдарламаны ыдыстарды жылдам шаю үшін пайдаланыңыз. Бұл қалған тағамның ыдыстарға жабысып қалмауын және құрылғыдан жағымсыз иістердің шығуын болдырмайды. Бұл бағдарламамен жуғыш зат пайдаланбаңыз.

Ыдыс-аяқ

Жоғары температура мен ыдыс жуғыш машинаға арналған жуғыш заттың үйлесімі кейбір заттарды зақымдауы мүмкін. Күмән туындаса, өндірушінің нұсқаулығын қараңыз немесе қолмен жуыңыз.

Ас құралдары мен күміс бұйымдар

Пышақ бұйымдары мен күміс ыдыстарды пайдаланғаннан кейін түсі кетіп қалмауы үшін дереу шайыңыз. Күмістен жасалған ыдысты тот баспайтын болаттан жасалған ыдыстармен бірге қоспау керек, оларды бірге араластырып жусаңыз, дақ пайда болуы мүмкін. Ыдыс жуғыш машинадан күміс пышақ бұйымдарын алып, дереу қолмен құрғатыңыз.

Алюминий

Алюминийді жуғыш затпен күңгірт етуге болады. Өзгеру дәрежесі жуғыш заттың немесе алюминийдің сапасына байланысты.

Басқа металдар

Темір мен шойын басқа заттарды тотықтырып, дақ түсіруі мүмкін. Мыс, қалайы және жез ыдыстарға дақ түз түседі.

Ағаштан жасалған бұйымдар

Ағаштан жасалған бұйымдар әдетте жылу мен суға сезімтал. Ыдыс жуғыш машинада үнемі жуатын болсаңыз, уақыт өте келе сапасы нашарлауы мүмкін.

Шыны ыдыстар

Шыны ыдыстардың көпшілігін ыдыс жуғыш машинада жууға болады. Хрусталь, өте жұқа және ескі шыны ыдыстарға өрнек түсіп, көмескі болып көрінуі мүмкін.

Пластмасса ыдыстар

Кейбір пластмасса ыдыстар ыстық судың әсерінен пішінін немесе түсін өзгертуі мүмкін. Өндірушінің нұсқаулығын қараңыз. Ыдыс жуғыш машинада жууға болатын пластмасса ыдыс аударылып қалмайтындай және суға толып кетпейтіндей, сондай-ақ жуу кезінде негізгі сөреден құлап кетпейтіндей ауыр болуы керек.

Әшекейленген бұйымдар

Қазіргі заманғы фарфор бұйымдарының көпшілігін ыдыс жуғыш машинада жууға болады. Шыңылтырдың үстіне өрнек салынған антикварлық бұйымдар, алтын жиектемелер немесе қолдан боялған фарфор ыдыстар машинада жууға өте сезімтал болуы мүмкін.

Желімделген бұйымдар

Кейбір желімдер машинада жуу кезінде жұмсарады немесе ериді.

Судың кермектігі

Кермек су — кальций мен магний сияқты минералдардың жоғары концентрациясы бар су. Бұл ыдыс жуғыш машинаның жұмысына кері әсер етіп, бөлшектер уақыт өте келе істен шығуы мүмкін. Кермек суда жуылған шыны ыдыстар уақыт өте келе көмескі болады, ал ыдыстар дақ болып қалады немесе ақ қабықшамен жабылады. Судың кермектігі географиялық орналасуына байланысты өзгереді.

Егер сіз кермек суы бар аймақта тұрсаңыз, су қағын кетіргіш құрылғыны тұрмыстық су көзіне қосуды ұсынамыз.

Үйіңізде кермек су болса

- «Ұнтақталған жуғыш заттың мөлшері бойынша ұсыныстар» бөлімін қараңыз.
- Шаю құралын қолданыңыз. Жуу өнімділігін жақсарту үшін шаю құралы параметрін жоғарылатуды ұсынамыз. Мәліметтер алу үшін «Параметрлер» бөлімін қараңыз.

Ыдыс жуғыш машинада әк шөгінділері жиналғанын байқаған кезде немесе үнемі ыдыс жуғыш машинаны жууға арналған құралды/қақ кетіру құралын пайдаланыңыз.

Үйіңізде жұмсақ немесе жұмсартылған су болса

- Тым көп жуғыш затты пайдаланбаңыз.

Ыдыс жуғыш машинаны жүктеу кезінде бұйымдардың төменгі жағындағы айналмалы бүріккіштен келетін су барлық аймаққа жететіндей етіп орналастырылғанына көз жеткізіңіз. Әйтпесе, жуу өнімділігі төмендейді.

Ыдыс жуғыш машинаңызда ең көбі 11 ыдыс-аяқ жиынтығы сыятындай орын бар.

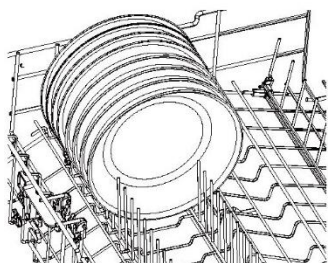

Қамтамасыз ету

- Төменгі және ортаңғы бүріккіштер еркін айнала алады.
- Биік заттар жоғарғы бүріккішке кедергі келтірмейді.
- Шыны және басқа сынғыш ыдыстар орнықты тұрады.
- Ыдыстарға арналған барлық саңылау төменге қаратылған.
- Пластиналар біркелкі орналастырылған.
- Барлық өткір зат жарақаттанбау немесе бұйымға зақым келтірмеу үшін сенімді түрде орналастырылған.

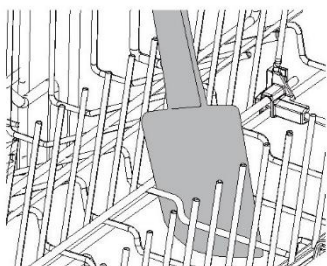

Болдырмау

- Толтырып салу.
- Бүріккіштің айналуына кедергі келтіруі мүмкін сөрелер мен себеттің астындағы кез келген шығыңқы жерлер.
- Ыдыс жуғыш машинаның алдыңғы жағындағы кез келген шығыңқы жерлер.
- Жиналмалы шыны-аяқ сөрелеріндегі кез келген заттарға су шашырауына жол бермеу.

1

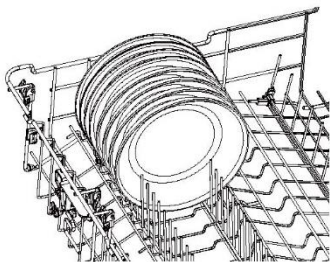

Ыдыс жуғыш машинаға мұқият салмас бұрын ыдыс-аяқтан барлық тағам қалдықтарын алып тастаңыз.

Бүріккіштердің қандай да бір кедергісі жоқ екеніне және еркін айналатынына көз жеткізіңіз.

2

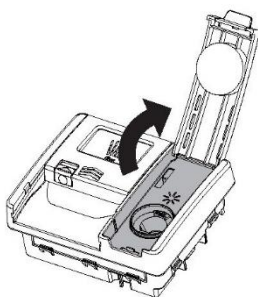

Шайғыш зат индикаторы жанып тұрса, шайғыш зат диспенсерін толтырыңыз.

Қосымша нұсқауларды «Шайғыш зат» бөлімінен қараңыз.

3

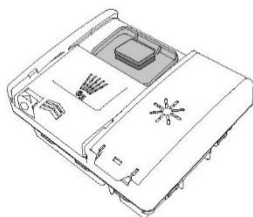

Диспенсерге жуғыш затты қосып, қақпағын жабыңыз.

Таблеткаларды жуғыш зат диспенсеріне салуға болады.

4

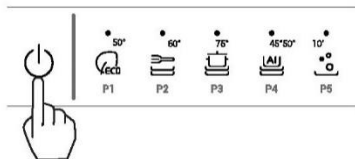

Ыдыс жуғыш машинаның қосулы екеніне көз жеткізіңіз, түймесін басыңыз .

5

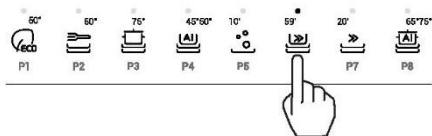

Қажет болса, жуу модификаторын таңдаңыз.

6



Жууды бастап, есікті жабу үшін  түймесін басыңыз.

7

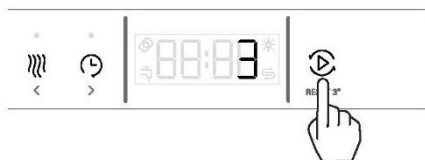

Жуу барысында кідірту үшін кез келген уақытта есігін ақырын ашыңыз.

Бас тарту үшін  түймесін 3 секунд басып, ұстап тұрыңыз.

8

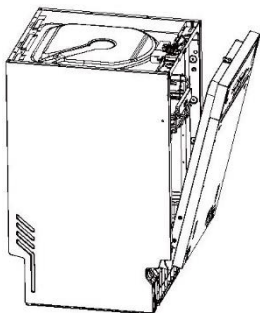

Жуғаннан кейін кептіруді жеңілдету үшін есік автоматты түрде аздап ашылады.* Жақсы нәтиже алу үшін, салқындағаннан кейін ыдыс-аяқтарды алыңыз.

* Бұл функцияны пайдаланушы іске қосуы немесе қоспауы мүмкін.

Ыдыс жуғышты сол күні кейінірек уақытта қосып, таңдалған жуу бағдарламасын іске қосыңыз. КІДІРІСПЕН БАСТАУ режимін жуу бағдарламасы таңдалғаннан кейін орнатуға болады және оны 24 сағатқа дейін орнатуға болады.

Кідіріспен бастауды орнату



Жуғыш затты қосып, жуу бағдарламасын және қажет болса жуу модификаторын таңдаңыз.

КІДІРІСПЕН БАСТАУ параметріне кіріп, кідіріс уақытын арттыру үшін түймесін басыңыз.

*0-4 сағат аралығында әр басқан сайын 30 минутқа, ал 4-24 сағат аралығында 1 сағатқа артады немесе азаяды.



Растау үшін түймесін басып, есікті дереу жабыңыз.

Жуу бағдарламасы есік жабық болған жағдайда кері санақ аяқталғаннан кейін басталады.

3

КІДІРІСПЕН БАСТАУДЫ уақытша тоқтату үшін есікті ашыңыз. Жалғастыру үшін есікті жабыңыз.

Кідіріспен бастауды болдырмау



Болдырмау үшін есікті ашып, түймесін 3 секунд басып, ұстап тұрыңыз.

Ыдыс жуу машинасының басқару элементтерін тазалау немесе мақсатсыз пайдалануды болдырмау үшін құлыптаңыз.

Басқару элементтерін құлыптау

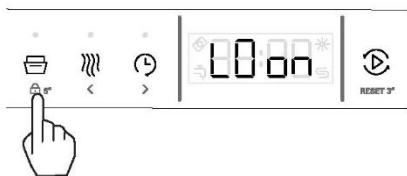

Ыдыс жуғыш машинаның басқару элементтерін құлыптау үшін  түймесін 5 секунд бойы басып тұрыңыз.

Ескертпе: Басқару элементтерін құлыптау алдында, бағдарламаны іске қосу. Құлыптанғаннан кейін, құлыпты ашу және өшіру операциясынан басқа, басқа функциялар қолжетімді емес.

Басқару элементтерінің құлпын ашу





Құлпын ашу үшін  түймесін 5 секунд басып тұрыңыз.

Жуу циклін бастамас бұрын төмендегі параметрлердің кез келгенін реттеуге болады.

Опция	Сипаттама	Әдепкі	Параметрлер дисплейі	
Су жұмсартқышты реттеу	Келесі бетке сәйкес реттеңіз.	So4	-So- Мин: Макс:	So1-So6 So1 So6
Шайғыш зат	Салынған шайғыш заттың мөлшерін бақылайды. Қосымша мәліметтерді «Шайғыш зат» бөлімінен қараңыз.	r3	-r- Мин: Макс:	r1-r4 r1 r4
Дыбыс	Тон параметрлерін реттейді. ӨШІРУЛІ күйіне орнатылғанда, ақау туралы ескертулерден басқа барлық дыбыстардың дыбысы өшіріледі.	Son	-S- Қосулы Өшірулі	Son SoF
Мемо параметрі	Бағдарлама жады функциясы, бағдарламаның соңғы пайдаланылуын есте сақтау қажеттігін немесе қажет еместігін таңдаңыз.	LoF	-L- Қосулы Өшірулі	Lon LoF
Таблеткалар	Келесі бетке сәйкес реттеңіз.	PoF	-P- Қосулы Өшірулі	Pon PoF

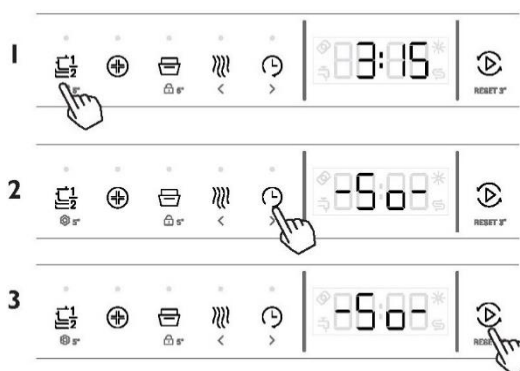
Параметрді өзгерту



Жуу процесі орындалып жатқан жоқ екенін тексеріңіз. Мәзірге кіру үшін  түймесін басып, шамамен 5 секунд бойы ұстап тұрыңыз.

Параметрлерді айналдыру үшін  түймесін басыңыз.

Реттеу қажет мәзірді таңдау үшін  түймесін басыңыз.



Деңгейді реттеу үшін немесе түймесін басыңыз.

Параметрлерді сақтау үшін түймесін басыңыз.

Шығу үшін түймесін басыңыз.

Жақсы жуу нәтижелерін қамтамасыз ету үшін ыдыс жуғыш машинаға жұмсақ су қажет. Кермек су ыдыс жуғыш машинаның жұмысына нұқсан келтіруі мүмкін. Уақыт өте келе кермек суда жуылған шыны ыдыс күңгірт болады, ал ыдыс-аяқта дақтар пайда болады немесе ақ пленкамен жабылады. Ақ пленканы пайдалану. Өте кермек суды пайдалану уақыт өте келе ыдыс жуғыш машина бөліктерінің істен шығуына әкелуі мүмкін. Тұз жағдайды жақсартта алады.

Суды жұмсарту жүйесін реттеу

Салынатын тұздың мөлшерін судың кермектігіне байланысты So1 және So6 кезеңдерінде реттеуге болады.

1. Ағын судың кермектік мәні туралы біліңіз. Бұл мәселеде сізге сумен жабдықтау компаниясы көмектесе алады.
2. Параметрді су кермектігі кестесінен табуға болады.

Жергілікті судың кермектігін анықтау

Судың кермектігі				Су жұмсартқышты реттеу
Неміс градустары (°dH)	Француз градустары (°fH)	Ммоль/л	Кларк дәрежесі	электронды
31-50	55-89	5,5-8,9	39-63	So6
17-30	30-54	3,0-5,4	21-38	So5
13-16	23-29	2,3-2,9	16-20	So4 ¹⁾ *
9-12	16-22	1,6-2,2	11-15	So3
0-8	0-15	0-1,5	0-10	So2 ²⁾ *
-	-	-	-	So1 ³⁾ *

* Ескерту

- 1) Ұнтақ жуғыш заттың зауыттық әдепкі параметрі.
- 2) Құрама жуғыш таблеткалар үшін ұсынылатын параметр.
- 3) Тұз индикаторы өшірулі.

Арнайы тұзды пайдалану

Басқару панелінде аз тұз индикаторы жанған бойда тұзды толтыру қажет. Құралды қосар алдында әрқашан арнайы тұзды қайта толтырыңыз. Бұл арнайы тұзды ерітіндінің артық шығыны дереу шайылып, жуу ыдысының коррозияға ұшырамауын қамтамасыз етеді.

Тұзды келесідей себіңіз:

⚠ НАЗАР АУДАРЫҢЫЗ

Тек ыдыс жуғыш машинаға арналған тұзды пайдаланыңыз. Басқа өнімдер құрылғыны зақымдауы мүмкін! Кез келген төгілген тұз коррозия тудырады. Әр толтырудан кейін бағдарламаны іске қосыңыз.

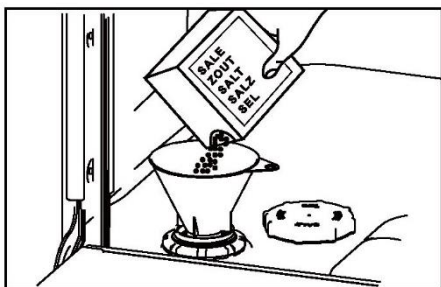

1. Тұз контейнерін ашу үшін қақпақты сағат тілі бағытында бұраңыз.
2. Тұз контейнеріне 1 литр су құйыңыз.
3. Резервуарды арнайы тұзбен толтырыңыз (су шетінен ағып кетеді).
4. Төгілген тұзды ашу аймағынан алып тастаңыз.
5. Тұз контейнерін жабу үшін қақпақты сағат тіліне қарсы бағытта бұраңыз.

ЕСКЕРТУ: Ыдыс жуғыш машиналарға арналған жуғыш заттар өте сілтілі болып табылады. Оларды жұтып қойған жағдайда, өте қауіпті болуы мүмкін. Тері мен көзіңізге тигізбеңіз және ыдыс жуғыш машинаның есігі ашық тұрған кезде балалар мен физикалық тұрғыдан әлсіз адамдарды одан алыс ұстаңыз. Әр жуудан кейін ұнтақталған жуғыш зат диспенсерінің бос екенін тексеріңіз.

Жарамсыз жуғыш заттар

Жуғыш заттың бұл түрлері жарамсыз және ыдыс жуғыш машинаңызды зақымдауы немесе кепілдікке жатпайтын қызмет көрсету шақыруына әкелуі мүмкін:

- ▶ Қол жууға арналған сұйықтықтар
- ▶ Сабындар
- ▶ Кір жуғыш заттар
- ▶ Дезинфекциялау құралдары

Ұнтақты жуғыш затты пайдалану

Ұнтақты жуғыш заттың мөлшері келесі "Ұнтақты жуғыш заттың мөлшері бойынша ұсыныстар" және жуғыш зат өндірушісінің нұсқаулығында көрсетілген.

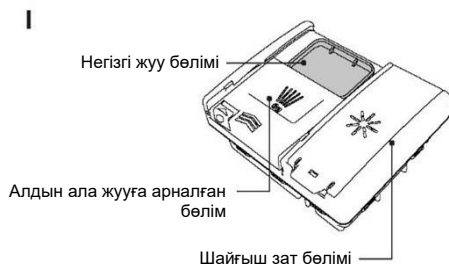

Диспенсердің бос және құрғақ екенін тексеріңіз. Жуғыш зат диспенсеріне ұнтақты жуғыш затты немесе таблеткаларды қосыңыз.

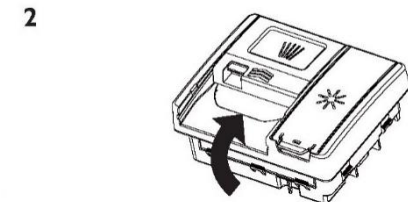









Артық жуғыш затты алып тастап, қақпақты сырғытып жабыңыз. Ол орнына түседі. Қажет болған жағдайда, диспенсердің үстіндегі алдын ала жуу бөліміне қосымша жуғыш зат қосыңыз.

Қатты ластанған ыдыстарды кермек суда жуған кезде, көбірек жуғыш зат қажет болуы мүмкін. «Ұнтақталған жуғыш заттың мөлшері бойынша ұсыныстар» бөлімін қараңыз.

Ұнтақты жуғыш заттың мөлшері бойынша ұсыныстар

- ▶ Өрбір жуу бағдарламасы үшін ұнтақты жуғыш заттың оңтайлы мөлшерін анықтау үшін төмендегі кестені пайдаланыңыз.
- ▶ Аймағыңызда кермек су болса, көбірек жуғыш зат қажет болуы мүмкін.

Жуу бағдарламасы	Алдын ала жуу бөлімі	Негізгі жуу бөлімі
ECO 50°  P1	Толы	2/3
UNIVERSAL 60°  P2	Толы	2/3
INTENSIVE 75°  P3	Толы	2/3
AUTO CARE 45°/50°  P4	Толы	1/2 - 2/3
PREWASH 10°  P5	Жоқ	Жоқ
59 МИН 59°  P6	Толы	1/2
RAPID 20' 20°  P7	Жоқ	1/2
AUTO PLUS 65°/75°  P8	Толы	1/2 - 2/3

Шаю әйнек пен ыдыс-аяққа сызат түспеуін қамтамасыз етеді, сонымен қатар металдың күңгірт тартуына жол бермейді. Оңтайлы кептіру нәтижелері үшін сұйық шайғыш затты үнемі пайдалануды ұсынамыз.

Шайғыш зат диспенсері есіктің ішкі жағында жуғыш зат диспенсерінің жанында орналасқан.

Шайғыш затты пайдалану

Әр жуу кезінде салынатын шайғыш заттың мөлшерін су жағдайларыңызға сәйкес реттеу қажет болуы мүмкін. Нұсқаулық үшін «Жеке параметрлер» және «Су кермектігі» тарауларын қараңыз. Егер таблетка салынып қойса, шайғыш зат қажет емес.



Шайғыш заттың деңгейі төмен болғанда, диспенсерді толтыру қажеттігін еске салу үшін басқару панеліндегі шайғыш зат индикаторы жанады.

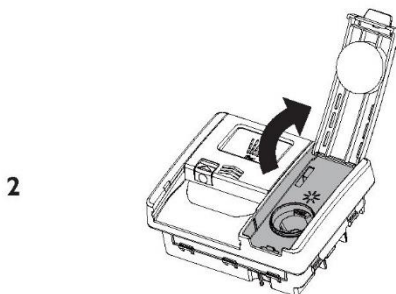

Қақпақты көтеріп ашыңыз да, саңылауға шайғыш затты құйыңыз. МАХ (МАКС.) жолағынан артық толтырмаңыз. Есікке немесе жуғыш зат шелегіне төгіп алмаңыз.

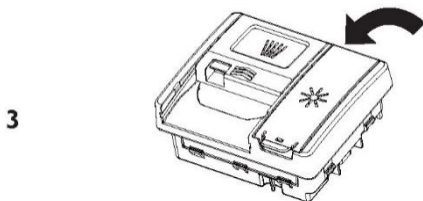

Қақпақты шертілген дыбыс естілетіндей жабыңыз.

Ыдыс жуғыш машинаға немесе жуғыш зат шелегіне кездейсоқ төгілген жерлерді дереу тазалау керек. Шайғыш заттың төгілуі шамадан тыс көбіктің пайда болуына әкелуі мүмкін. Бұл қателерге қатысты сервистік қызметке жүгіну кепілдікпен қамтылмайды.

Себеттерді салу

i Нәзік шыны-аяқтар мен фарфорды пайдаланған кезде оларды ыдыс жуғыш машинада жууға болатынына көз жеткізіңіз.

- × Құрылғыға ағаштан, мүйізден, алюминийден, қалайы ыдыстардан және мыстан жасалған заттарды салмаңыз.
- × Құрылғыға суды сіңіретін заттарды (губкалар, тұрмыстық шүберектер) салмаңыз.
- ▶ Құралды тек ыдыс жуғыш машинада жууға болатын заттарды жуу үшін пайдаланыңыз.
- ▶ Заттардан тағам қалдықтарын кетіріңіз.
- ▶ Жуу алдында заттардағы күйген тағамды жұмсартыңыз.
- ▶ Қуыс ыдыстарды (кеселер, стақандар және табалар) саңылауын төмен қаратып қойыңыз.
- ▶ Терең ойықтары бар заттарды қиғаш етіп қойыңыз.
- ▶ Қасықтар бір-біріне жабысып қалмас үшін басқа асүй құралдарымен араластырыңыз.
- ▶ Ас құралдары мен ыдыс-аяқтың бір-біріне жабыспауын және әр заттың арасында бос орын бар екенін тексеріңіз.
- ▶ Стақандардың басқа стақандарға тимейтініне көз жеткізіңіз.
- ▶ Шағын заттарды ас құралдары себетіне салыңыз.
- ▶ Жеңіл заттарды үстіңгі себетке салыңыз. Заттардың қозғалмайтынына көз жеткізіңіз.
- ▶ Бағдарламаны бастамас бұрын бүріккіштердің еркін қозғалатынына көз жеткізіңіз.

i Бағдарламаны іске қосу кезінде салдырлаған дыбыстар естілсе: Ыдыс-аяқтар мен шыны ыдыстардың берік орналасуын тексеріңіз.

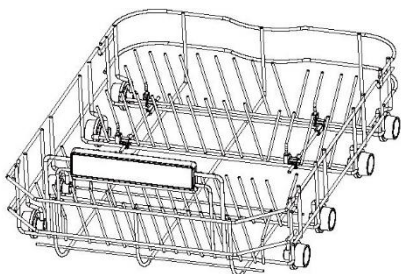

Қатты ластанған заттарды (мысалы, кәстрөлдер мен табалар немесе ас тәрелкелері) астыңғы себетке салыңыз. Күшті бүріккіш ағыны ыдыстың жақсы жуылу нәтижесін береді.

Үстіңгі себеттер

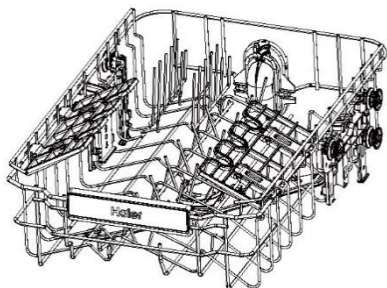

- ▶ Үстіңгі себет стақандар, шыны-аяқтар, табақшалар, тәрелкелер, шағын табақтар және таяз табалар секілді заттарды қоюға арналған.

Жиналмалы шыныаяқ сөрелері

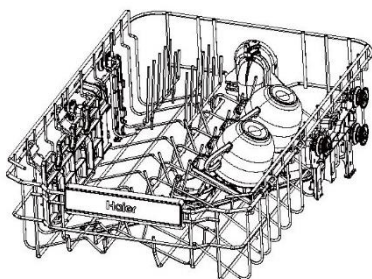

- Биіктікті сәйкес келетіндей етіп реттеңіз немесе басқа элементтерге орын босатыңыз. Ойықтарды шарап стақандары аяқтарын тіреу үшін пайдаланыңыз. Жинау және тіреу үшін алдымен аудару қажет.

Үстіңгі себеттің биіктігін реттеу.

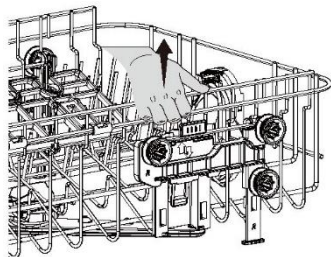

СЕБЕТТІ КӨТЕРУ ҮШІН

Бұл тұтқаларды екі жағынан ұстаңыз және себет орнына түскенше жоғары көтеріңіз.

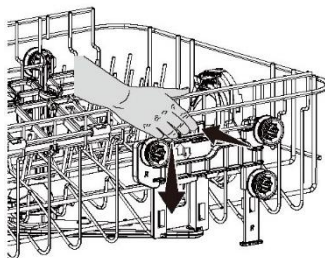

СЕБЕТТІ ТҮСІРУ ҮШІН

Екі жағындағы иіңтіректерді басып, себетті мұқият түсіріңіз.

Асүй құралдарына арналған себет

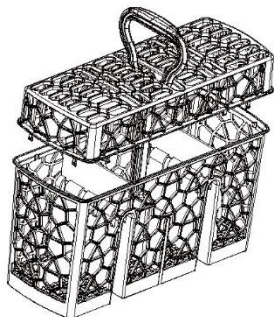

Жуу нәтижелерін жақсарту үшін ас құралдарын тұтқаларын төмен қаратып қойыңыз. Ұзын заттар бүріккіштерді бітеуі мүмкін болса, жоғарғы себетке көлденең күйде қойыңыз.

Ас құралдары/ыдыс науасы

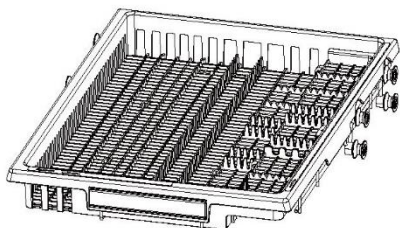

Ас құралдары мен ыдыстарды бекіту үшін науаны пайдаланыңыз. Бекіту үшін ас құралдарын ойықтарға салыңыз. Науаның ортасына үлкенірек ыдыстарды қойыңыз. Төмендегі элементтерге көбірек орын жасау үшін бүйірлік бөліктерді ортасына қарай аударыңыз.

Құрылғыны үйдегі сымсыз желіге қосуға және қолданбаны пайдаланып қашықтан таңдауға болады.

Бастау

Үйдегі Wi-Fi желісінің қосұлы екеніне көз жеткізіңіз.

Сізге құрылғыңыз бен мобильді құрылғыңыз бойынша қадамдық нұсқаулық беріледі. Құрылғыны қосу үшін 10 минут уақыт кетуі мүмкін. Қосымша нұсқаулар мен ақауларды жою үшін қолданбаны қараңыз.

Мобильді құрылғыда:

1. Қолданбаны мына жерден жүктеп алыңыз:



2. Тіркеліп, тіркелгі жасаңыз.

3. Құрылғыны қосып, Wi-Fi қосылымын орнатыңыз.

Үйдегі Wi-Fi желісіне қосылу

Күту режиміндегі өніммен:

📶 түймесін басыңыз, дисплейде **PA PA** көрсетіледі.

Енді орнатуды аяқтау үшін қолданбадағы нұсқауларды орындай аласыз.

Қашықтан басқару режимін қосу

1. Машина қолданбамен қосылмағанда, 📶 белгішесі жыпылықтап тұрады.

Құрылғы қолданбамен қосылғанда, 📶 белгішесі жанып тұрады.

2. Қашықтан басқару пульті автоматты түрде іске қосылады, мобильді қолданба ыдыс жуғыш машина бағдарламасын іске қоса алады. Ыдыс жуғышты қолданба арқылы басқаруға болады, мысалы: циклді таңдау, циклді тоқтату немесе кідірту, қосымша функцияларды қосу.

3. Бағдарламаны ҚОЛДАНБА арқылы бастаған кезде, қашықтан басқару үшін әркез машинадағы wi-fi түймесін басуыңыз керек.

Кез келген тазалау немесе техникалық қызмет көрсету алдында ыдыс жуғыш машинаны қуат көзінен ажыратып, суығанша күтіңіз.

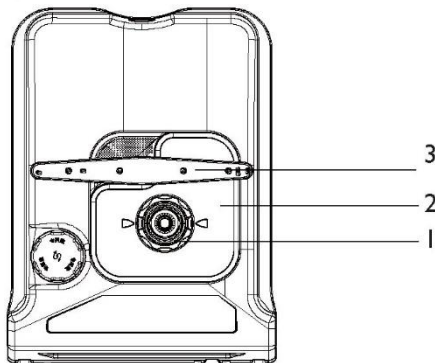

Мүмкіндіктері

1. Сүзгі
2. Сүзгі пластинасы
3. Төменгі бүріккіш

Көрсетілмеген: ортаңғы және жоғарғы бүріккіштер

Беттерді тазалау

Ылғал шүберекпен сүртіңіз және түксіз шүберекпен құрғатыңыз. Төмендегі тазалау құралдарын пайдалану ұсынылмайды, себебі олар беттерді зақымдауы мүмкін:

Пластмассадан немесе тот баспайтын болаттан жасалған тазартқыш төсемдер

- ▶ Абразивті, еріткіш, тұрмыстық тазалау құралдары
- ▶ Қышқыл немесе сілтілі тазалау құралдары

Қол жууға арналған сұйықтықтар немесе сабын

- ▶ Тот баспайтын болаттан жасалған тазалау құралдары немесе жылтыратқыштар
- ▶ Кір жуғыш заттар немесе дезинфекциялау құралдары

Сүзгіні, бүріккіштерді және сүзгі пластинасын тазалау

Су төгетін сүзгіні және сүзгі пластинасын айына бір рет немесе тамақ бөлшектері бар кезде шығарып алып, тазалап тұруды ұсынамыз. Қалыпты пайдалану кезінде бүріккіштерді тым жиі тазалау қажет емес. Төменгі және ортаңғы бүріккіштерді кез келген бөгде заттарды кетіру үшін шайқауға, ыстық суда тазалап, содан кейін таза сумен шаюға болады.

Ыдыс жуғыш машинаны дұрыс орнатылған сүзгі пластинасымен, су төгетін сүзгімен және бүріккіштермен пайдалану қажет. Ыдыс жуғыш машинаны немесе қақтан тазартқышты пайдалансаңыз, өндіруші нұсқауларын қараңыз.

Ұзақ кезеңде пайдаланбау

Ыдыс жуғыш машина біраз уақыт бойы пайдаланылмайтын болса, қуат пен суды өшіріп, оны таза және бос қалдырып, есігін ашып қоюды ұсынамыз. Ыдыс жуғыш машинаны ұзақ уақыттан кейін бірінші рет пайдаланған кезде, пайдаланар алдында ыдыс жуғыш машинаға 3 кесе су құйып алуды ұсынамыз. Бұл пайдаланбаған кезде кеуіп қалуы мүмкін компоненттерді майлауға көмектеседі.

Сүзгіні алу және тазалау

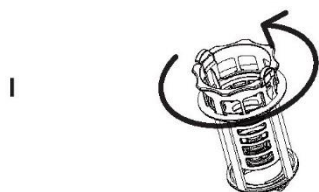

Сүзгіні босату үшін сағат тіліне қарсы бұраңыз. Шығару үшін көтеріңіз.

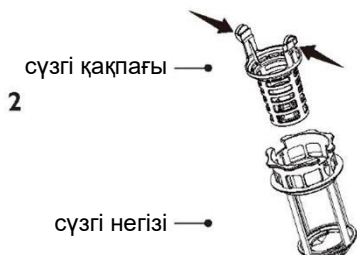

Босату түймелерін басып, көтеру арқылы сүзгі қақпағын негізден бөліп алыңыз. Сүзгіні күш түсіріп алуға әрекеттенбеңіз, себебі бұл зақым келтіруі мүмкін. Ыстық суда тазалап, жақсылап шайыңыз.

Сүзгіні ауыстыру

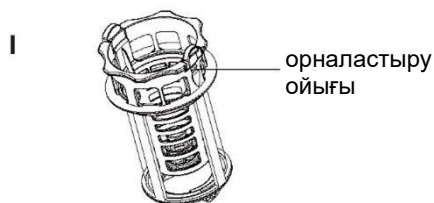

Сүзгі қақпағын сүзгі негізіндегі ойықпен туралаңыз. Қапсырма құрылымының орнында екеніне көз жеткізіңіз.

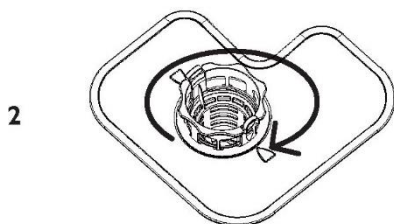

Су төгетін сүзгіні ыдыс жуғыш машинаның негізіне қайта салыңыз. Орнына қою үшін сағат тілі бағытында 2 рет бұрыңыз.

Сүзгі пластинасын алу және тазалау

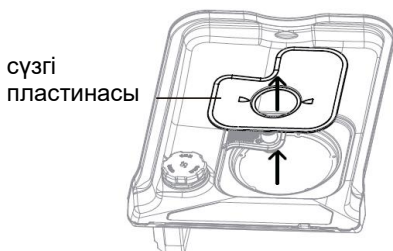

сүзгі
пластинасы

Сүзгіні алып тастағанда, сүзгі пластинасын мұқият жоғары және сыртқа қарай көтеріңіз. Ыстық суда тазалап, жақсылап шайыңыз.

Сүзгі пластинасын ауыстыру

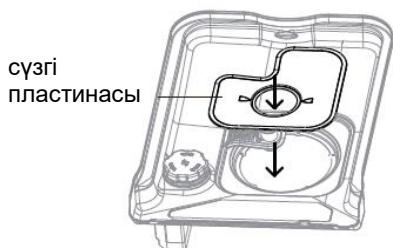

сүзгі
пластинасы

Сүзгі пластинасын су төгетін түтіктің артқы жағындағы орналастыру қысқыштарының астына салып, орнына мықтап итеріңіз. Сүзгі пластинасының ыдыс жуғыш машинаның негізімен бір деңгейде екеніне көз жеткізіңіз.

Жоғарғы бүріккішті тазалау

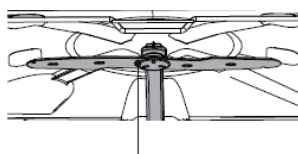

жоғарғы бүріккіш

Үстіңгі бүріккішті тазалау үшін алмаңыз. Шағын, пластик қылшықты щеткамен тазалаңыз. Қатты ластанған немесе бітеліп қалған болса, ыдыс жуғыш машина тазалағышын/қақ кетіргішті пайдаланыңыз. Өндіруші нұсқауларын орындаңыз.

Ортаңғы бүріккішті тазалау

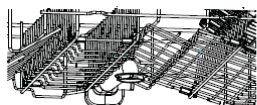

бекіту гайкасы
ортаңғы бүріккіш

Ортаңғы бүріккішті алу үшін бекіту гайкасын сағат тілі бағытында бұраңыз. Бүріккішті ағынды сумен жақсылап шайыңыз, содан кейін қайта салыңыз.

Төменгі бүріккішті тазалау

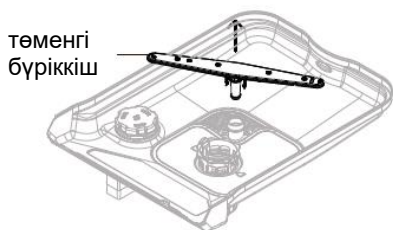

Төменгі бүріккішті алу үшін оны ыдыс жуғыш машинаның негізінен көтеріңіз. Бүріккішті ағынды сумен жақсылап шайыңыз, содан кейін қайта салыңыз. Қайта орнатқан кезде тұтқаның еркін айналуын қамтамасыз етіңіз.

Қысқа дайындау (салқын климат)

Ыдыс жуғыш машина температурасы нөлден төмен болатын суық климатта орнатылса, қысқа дайындауға кеңес береміз.



Сумен жабдықтау жүйесін өшіріңіз. Су төгетін шлангілерді шұңғылшаның төгу құбырынан және су құятын құбырды су клапанынан ажыратыңыз.

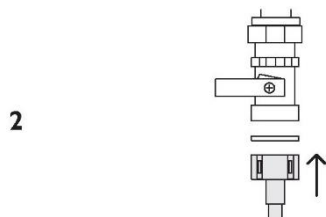

Су жинау үшін шелек немесе табаны пайдаланып, түтіктерден, кіріс құбырынан және су клапанынан суды төгіңіз. Су құятын құбырды су клапанына, ал шлангілерді шұңғылшаның төгу құбырына қайта жалғаңыз.

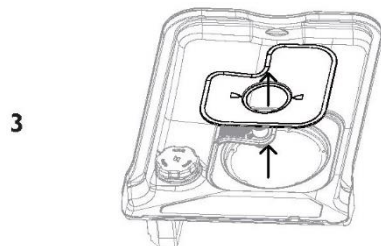

Су төгетін сүзгіні және сүзгі пластинасын алыңыз. Ауыстыру алдында астындағы қалған суды кетіру үшін губканы пайдаланыңыз.

Мәселе	Ықтимал себеп	Шара
Ыдыс жуғыш машина іске қосылмайды	<p>Қуат жоқ.</p> <hr/> <p>Есік дұрыс жабылмаған.</p> <p> басылған жоқ.</p> <hr/> <p>Су шүмегі қосылмаған.</p> <hr/> <p>Су құятын шлангідегі торлы сүзгі бітелген.</p>	<p>Ыдыс жуғыш машинаның розеткаға қосылғанына және қабырғадағы қуат көзінің қосулы екеніне көз жеткізіңіз.</p> <hr/> <p>Есікті жабыңыз.</p> <p> түймесін басыңыз.</p> <hr/> <p>Судың жалғанғанын және қосылғанын тексеріңіз.</p> <hr/> <p>Торлы сүзгіні тексеріп, қажет болса тазалаңыз - ол су құятын шланг кранға бұралған жерде орналасқан.</p>
Төменгі бүріккіш әрең айналады	<p>Бүріккіштің саңылаулары ұсақ заттармен немесе тағам бөлшектерімен бітеліп қалады.</p>	<p>Бүріккішті тазалаңыз. Нұсқауларды «Техникалық қызмет көрсету» бөлімінен қараңыз.</p>
Жуғыш зат диспенсерінің қақпағы жабылмайды	<p>Жуғыш зат бөлігі толып кеткен.</p> <hr/> <p>Жуғыш зат диспенсері жуғыш заттың қалдықтарымен бітеліп қалған.</p>	<p>Қақпағы жабылғанша жуғыш затты алыңыз.</p> <hr/> <p>Диспенсерді дымқыл шүберекпен сүртіңіз. Жуғыш затты қоспас бұрын диспенсерді құрғатыңыз.</p>
Жуғыш заттың қалдықтары диспенсердің ішінде тұрып қалған	<p>Бөлім жуғыш затпен толтырылған кезде дымқыл болды.</p> <hr/> <p>Ыдыс-аяқтар жуғыш зат диспенсерінің ашылуына кедергі жасайды.</p>	<p>Диспенсерді дымқыл шүберекпен сүртіңіз. Жуғыш затты қоспас бұрын диспенсерді құрғатыңыз.</p> <hr/> <p>Ыдыс жуғыш машинаның есігі жабылған кезде диспенсер қақпағының ашылуын тоқтататындай етіп орналастырылған үлкен ыдыстардың жоқтығына көз жеткізіңіз.</p>
Жуу аяқталғаннан кейін ыдыс жуғыш машинаның ішінде су қалады	<p>Су төгетін құбыр бітелген.</p> <hr/> <p>Су төгетін шланг қысылған, майысқан немесе бітеліп қалған.</p> <hr/> <p>Сорғы қарысып қалды.</p> <hr/> <p>Сүзгі(лер) бұғатталған.</p>	<p>Су төгетін құбырлардың бітеліп қалмағанын тексеріңіз.</p> <hr/> <p>Су төгетін шлангіні тексеріп, қажет болса түзетіңіз.</p> <hr/> <p>Наіег уәкілетті қызмет көрсету орталығына немесе тұтынушыларға қызмет көрсету орталығына қоңырау шалыңыз.</p> <hr/> <p>Сүзгі пластина(лар)сын тазалаңыз. Нұсқауларды «Техникалық қызмет көрсету» бөлімінен қараңыз.</p>
Перне құлпы қосулы кезде дисплей жыпылықтайды	<p>Бұл қалыпты жағдай. Түймешіктер өшірілгенімен дисплей қосулы болып қалады.</p>	<p>Ешқандай әрекет қажет емес.</p>

Мәселе	Ықтимал себеп	Шара
Көбіктену	Пайдаланылған жуғыш заттың дұрыс емес мөлшері немесе түрі.	«Жуғыш зат» бөлімін қараңыз немесе жуғыш зат өндірушісінің нұсқауларына жүгініңіз.
	Жуу жүктемесінде жұмыртқа тым көп.	Жуғыш заттың мөлшерін көбейтіңіз.
	Шайғыш заттың мөлшері тым жоғары.	Шайғыш заттың мөлшерін азайтыңыз.
Жуу кезінде тықылдаған немесе тарсылдаған дыбыс	Шайғыш заттың төгілген жерлері сүртілмеген.	Барлық төгілген шайғыш заттың сүртілгеніне көз жеткізіңіз.
	Бүріккіш ыдыстарға соғылып тұр.	Жууды тоқтатып, ыдыстарды қайта реттеңіз. «Жуу режимін» және «Жүктеу бойынша ұсыныстар» тарауларын қараңыз.
Таза емес ыдыстар	Ыдыс-аяқтар дұрыс қойылмаған.	Жүктемеге сәйкес жуу бағдарламасын таңдаңыз. «Жуу бағдарламалары» тарауын қараңыз.
	Жүктеме үшін жарамсыз жуу бағдарламасы таңдалған.	Жүктемеге сәйкес жуу бағдарламасын таңдаңыз. «Жуу бағдарламалары» тарауын қараңыз.
	Қалдықтар тым қатты күйген.	Ыдыстарды жібіту қажет болуы мүмкін.
	Бүріккіш(тер) айналмайды.	Бүріккіш жолына ешбір зат кедергі келтірмейтініне көз жеткізіңіз.
	Себет/тартпа дұрыс салынбаған.	«Жүктеу бойынша ұсыныстар» бөлімін қараңыз.
	Сүзгі пластинасы немесе сүзгі дұрыс орнатылмаған.	«Техникалық қызмет көрсету» тарауын қараңыз.
	Жуғыш зат дұрыс емес бөлікке салынған.	«Жуу бағдарламалары» және «Жуғыш зат» тарауларын қараңыз.
	Жүктеу алдында ыдыстардан артық тағамдар алынбаған.	Ыдыстарды салу алдында барлық тағам қалдықтарын сүртіңіз.
Жарамсыз жуғыш зат.	Тұрмыстық ыдыс жуғыш машиналарға арналған ұнтақ немесе таблеткалы жуғыш заттарды ғана пайдаланыңыз.	
Жуғыш зат жеткіліксіз.	Ұсынылатын мөлшерлер үшін «Жуғыш зат» тарауын қараңыз. Оларды сіздің нақты жүктемеңізбен және су кереметігіне сәйкес реттеу қажет болуы мүмкін.	
Бүріккіш саңылаулары бітеліп қалды.	Бүріккіш(тер)ді тазалаңыз. Нұсқауларды «Техникалық қызмет көрсету» бөлімінен қараңыз.	
Сүзгілер бұғатталған.	Сүзгілерді тазалаңыз. Нұсқауларды «Техникалық қызмет көрсету» бөлімінен қараңыз.	

Мәселе	Ықтимал себеп	Шара
Пластмасса заттардың түсі өзгерген (мысалы, қызанақ тұздығынан қалған дақ)	Жуғыш зат жеткіліксіз, алдын ала шайылмаған.	Пластмасса ыдыстарды ыдыс жуғыш машинаға салмас бұрын алдын ала шайыңыз және/немесе көбірек жуғыш зат қосыңыз. Не болмаса ыдыстарды қосқаннан кейін «Шаю» бағдарламасын пайдалану дақтарды азайтуы мүмкін.
Ыдыс жуғыш машина жуу кезінде кенеттен тоқтайды	Қуат немесе су жүйесі үзілген.	Қуат пен су көздерін тексеріңіз.
Ыдыс-аяқ пен стакандарда ақ дақтар қалады; сырты бозғылттанады	Жуғыш зат жеткіліксіз. Шайғыш заттың мөлшері тым төмен. Шайғыш заттың мөлшері тым төмен.	Ұсынылатын мөлшерлер үшін «Жуғыш зат» тарауын қараңыз. Оларды су кермектігіне сәйкес реттеу қажет болуы мүмкін. Шайғыш заттың мөлшерін көбейтіңіз. «Шайғыш зат» тарауын қараңыз. Шайғыш заттың мөлшерін көбейтіңіз. «Шайғыш зат» тарауын қараңыз.
Ыдыс-аяқ, ас құралдары кептірілмеген	Заттар тым ерте шығарылды. Шайғыш зат диспенсері бос. (Шайғыш зат индикаторлары жанады.)	Жуу бағдарламасы аяқталғаннан кейін есікті ашық қалдырыңыз және кептіру үшін бірнеше минут күтіңіз.
Стақандардың сырты күңгірт	Шайғыш заттың мөлшері тым төмен.	Шайғыш зат қосыңыз. «Шайғыш зат» тарауын қараңыз. Шайғыш заттың мөлшерін көбейтіңіз. «Шайғыш зат» тарауын қараңыз.
Шай дақтары немесе ерін далабы іздері толығымен жойылмаған	Жуғыш зат жеткіліксіз. Жуу температурасы тым төмен.	Ұсынылған мөлшерлер бойынша «Жуғыш зат» бөлімін қараңыз. Оларды нақты жүктемеңізге сәйкес реттеу қажет болуы мүмкін. Қатты ластанған ыдыстарды жуу бағдарламасын таңдаңыз. Ақпарат алу үшін «Жуу бағдарламалары» бөлімінен қараңыз.
Ас құралдарындағы тот іздері	Ас құралдары жеткілікті түрде тотқа төзімді емес.	Қолмен жуыңыз.
Стақандар бұлыңғыр және түсі өзгерген; бозғылт жабыны бар	Кермек су жағдайы. Стақандарды ыдыс жуғыш машинада жууға болмайды.	Жуғыш зат мөлшерін көбейтіңіз. Қолмен жуыңыз.

Мәселе	Ықтимал себеп	Шара
Стақандар мен ас құралдарында қалған су іздері	Шайғыш зат деңгейі немесе мөлшерлеу параметрі тым төмен.	Диспенсерде шайғыш зат бар екеніне көз жеткізіңіз. Қажет болса, шайғыш зат параметрін арттырыңыз немесе температурасы жоғарырақ жуу бағдарламасын пайдаланып көріңіз. Ақпарат алу үшін «Шайғыш зат» бөлімін қараңыз.
Тұз қоспасы индикаторы жанады.	Жұмсартқыш тұз бос.	Резервуарды толғанша арнайы тұзбен толтырыңыз.

Ақаулық кодтары

Дисплейдегі қате кодтары

Мәселені шешу үшін төмендегі қадамдарды орындаңыз.

Мәселе	Ықтимал себеп	Шара
E10 Су жоқ	Су шүмегі қосылмаған. Сумен жабдықтау қысымы жеткіліксіз. Су құятын шланг қысылған немесе майысқан, сондықтан ыдыс жуғыш машинаға су келмейді немесе жеткіліксіз.	Судың жалғанғанына және қосылғанына көз жеткізіңіз. Ыдыс жуғышты қайта іске қосу үшін түртіңіз. Тұрмыстық су қысымын тексеріңіз. Су құятын шлангіні тексеріп, қажет болса түзетіңіз. Ыдыс жуғышты қайта іске қосу үшін түртіңіз.
E30 Ағу	Құрылғыдан су ағады. Су құятын клапан ашық және бітеліп қалған. Дренаж бітеліп қалған.	Су шүмегін жабыңыз. Құрылғыны қуат көзінен ажыратыңыз. Қызмет көрсету орталығына хабарласыңыз.

Жуу бағдарламасы	Есо Бағдарламада әдепкі бойынша есікті автоматты түрде ашу функциясы бар.
Ұнтақты жуғыш заттың мөлшері	19 г
Шайғыш заттың мөлшерлеу деңгейі	r1-r4, r3 (әдепкі)
Орын параметрлерінің максималды саны	11
Үстіңгі себеттің биіктігін реттеу	Үстіңгі себеттің ең төменгі күйінде екеніне көз жеткізіңіз

Ұсынылатын жүктеу үлгілері



Ас құралдары/ыдыс науасы



Үстіңгі себет



Астыңғы себет

Жуу бағдарламасы	Есо Бағдарламада әдепкі бойынша есікті автоматты түрде ашу функциясы бар.
Ұнтақты жуғыш заттың мөлшері	18 г негізгі жуу
Шайғыш заттың мөлшерлеу деңгейі	r1-r4, r3 (әдепкі)
Орын параметрлерінің максималды саны	10
Үстіңгі себеттің биіктігін реттеу	Үстіңгі себеттің ең биік күйде екеніне көз жеткізіңіз

Ұсынылатын жүктеу үлгілері



Үстіңгі себет

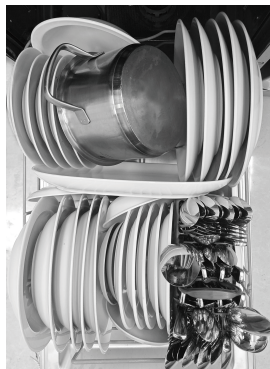

Астыңғы себет



条形码尺寸40*8mm, 由厂家生成。

012050****